



DIGITAL BRAND DAY

JOB OFFER ДЛЯ ИИ



ЧТО ТАКОЕ НЕЙРОСЕТИ

▶ негенеративные:

- машинное зрение (распознавание лиц, марок авто, модерация контента, распознавание медицинских изображений)
- распознавание речи (помощь в колл-центрах, точные субтитры к видео)
- обработка естественного языка (бизнес аналитика длинных документов, аналитика данных)

▶ генеративные:

- генерация текста
- генерация фото
- генерация видео
- генерация голоса

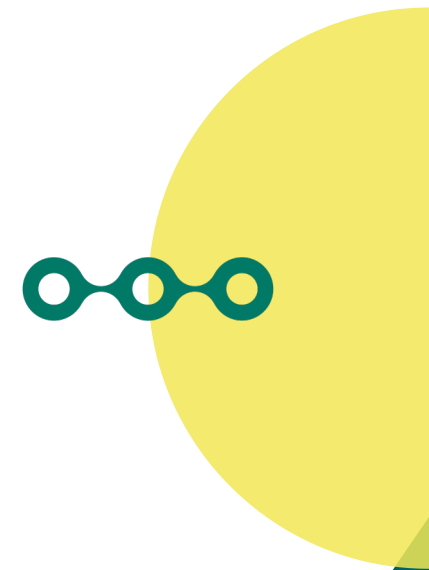
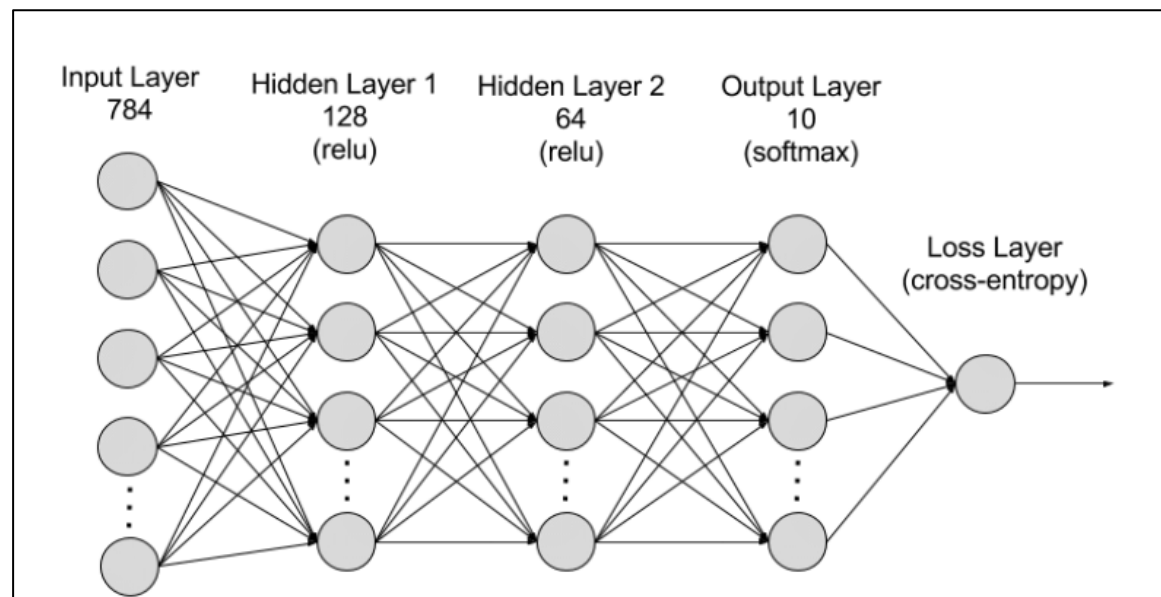

ИССЛЕДОВАНИЕ РЫНКА ИИ

AI Software Forecast and Growth

In Millions of U.S. Dollars

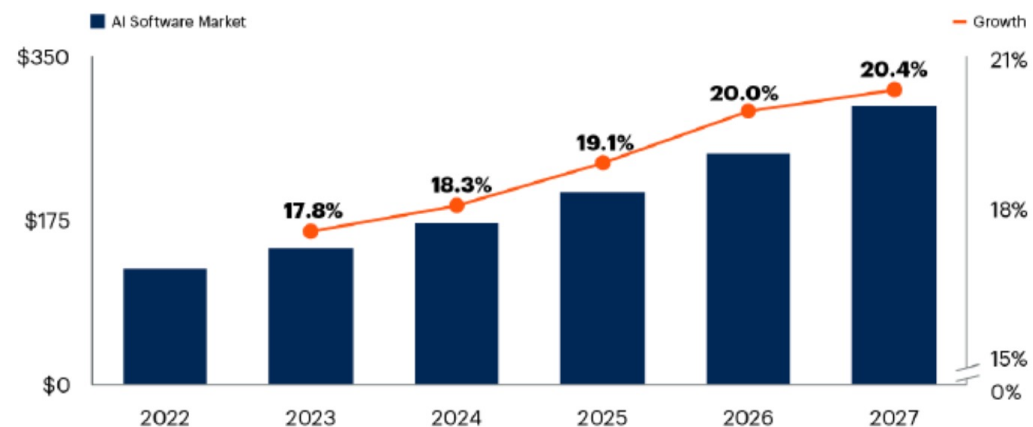

Source: Gartner
788700_C

Gartner.

Generative AI Forecast Spend as a Proportion of AI Software With Generative AI Software Growth

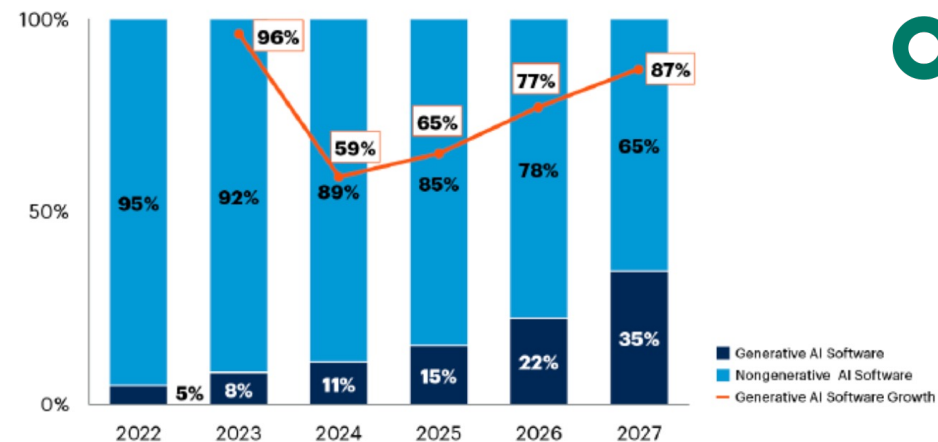

Source: Gartner
788700_C

Gartner.

Рынок в 2022 125 млрд \$ и вырастет по оценке до 297 \$ млрд в том числе за счет генеративного ИИ

КТО УМНЕЕ: CHAT GPT ИЛИ ПОМОЩНИЦА



VS

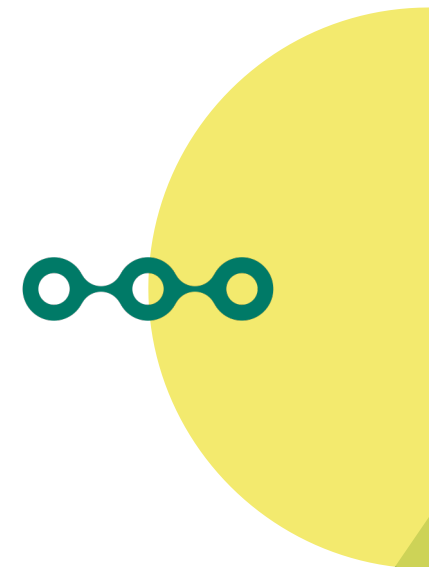

ChatGPT 2.0

40 ГБ информации

> **50 лет**

непрерывного
чтения

ChatGPT 3.0

420 ГБ информации

> **500 лет**

непрерывного
чтения

А СДАЙ-КА ЭКЗАМЕН

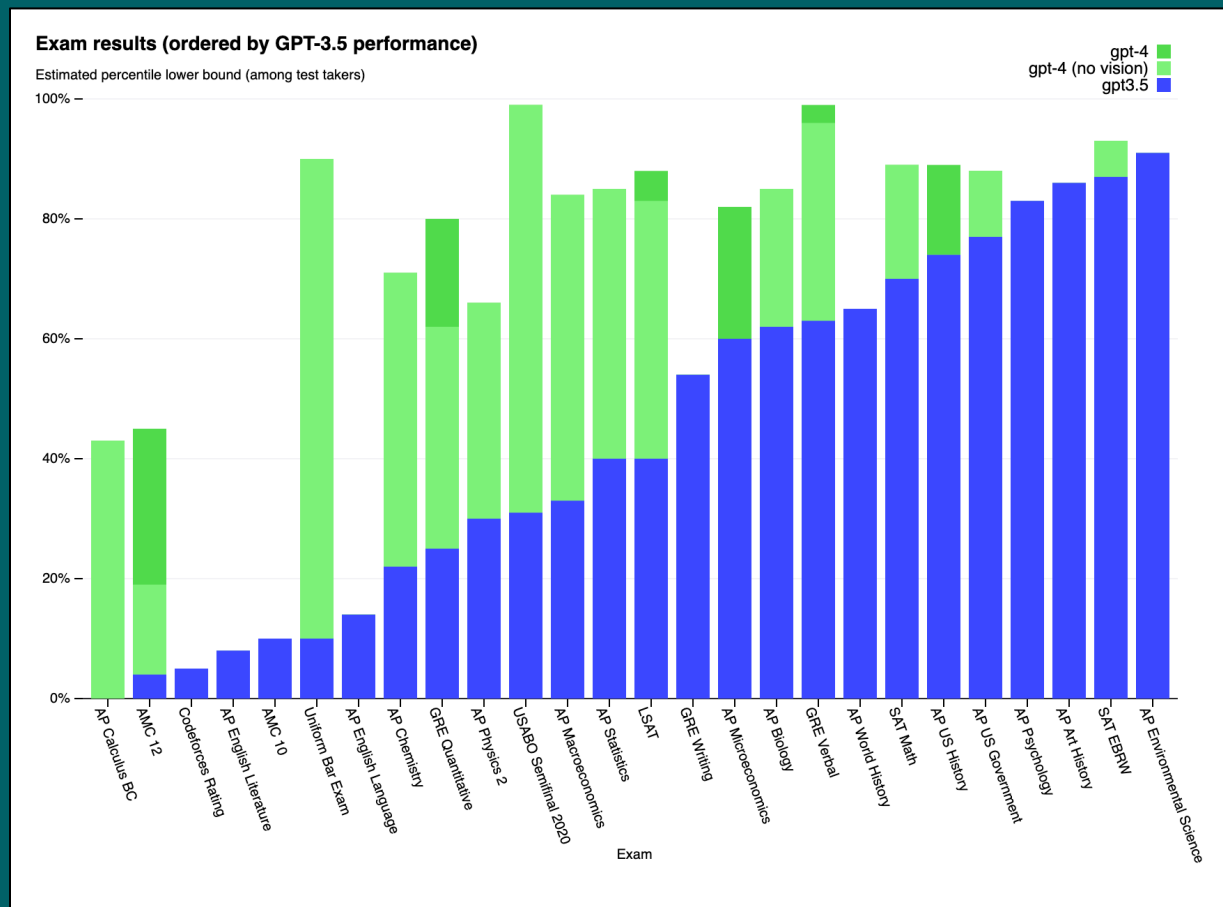

ChatGPT 3.5

ЭКЗАМЕН ПО **26!**
ДИСЦИПЛИНАМ

хуже чем
среднестатистический
человек лишь в **30%**

SA MEDIA TECH

OUT OF HOME



Oohdesk



Oohdesk
DSP

Oohdesk – семейство продуктов, задача которых автоматизировать работу с наружной рекламой

TELEGRAM



TgDesk

TgDesk – решение автоматизации запуска и анализа рекламы в TG

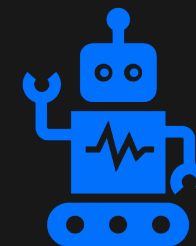

TELEGRAM BOTS

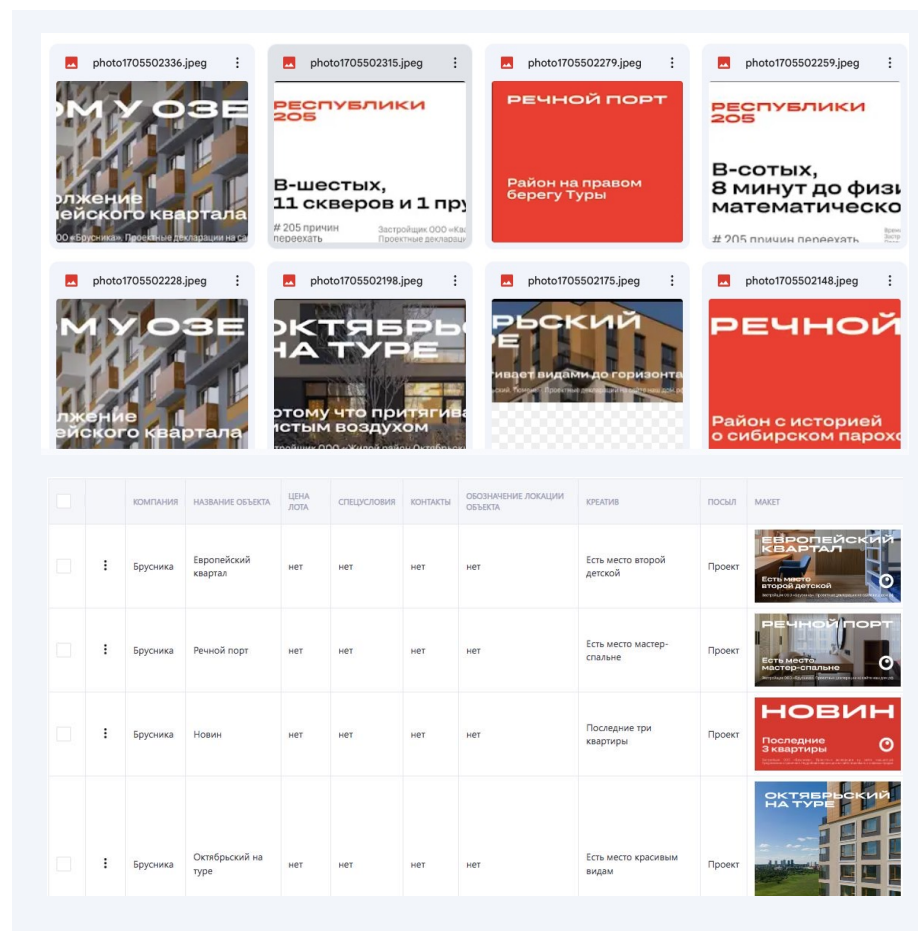

WebAPP – мини приложения в TG

ВРЕМЯ УВОЛИТЬ АССИСТЕНТА

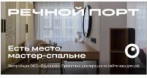

<input type="checkbox"/>	КОМПАНИЯ	НАЗВАНИЕ ОБЪЕКТА	ЦЕНА ЛОТА	СПЕЦИАЛЬНАЯ	КОНТАКТЫ	ОБОЗНАЧЕНИЕ ЛОКАЦИИ ОБЪЕКТА	КРЕАТИВ	ПОСЫЛ	МАКЕТ
<input type="checkbox"/>	Бруника	Европейский квартал	нет	нет	нет	нет	Есть место второй детской	Проект	
<input type="checkbox"/>	Бруника	Речной порт	нет	нет	нет	нет	Есть место мастер-спальне	Проект	
<input type="checkbox"/>	Бруника	Новин	нет	нет	нет	нет	Последние три квартиры	Проект	
<input type="checkbox"/>	Бруника	Октябрьский на туре	нет	нет	нет	нет	Есть место красивым видам	Проект	

Задача

Клиент застройщик. Необходимо сделать анализ креативной стратегии конкурентов

Дано:

- 10 городов присутствия
- 5 конкурентов в городе
- 5 проектов у каждого конкурента

Итого: 250 креативов

ВРЕМЯ УВОЛИТЬ АССИСТЕНТА

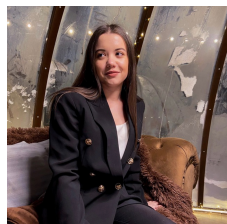

Ассистент

250 креативов

1 креатив ~ 3 минуты

250 ~ 750 минут > **12 часов**
ПОДГОТОВКА ОДНОГО ОТЧЕТА

В 120 РАЗ БЫСТРЕЕ!

250 креативов

1 креатив ~ 0,7 секунды

250 ~ 357 секунд < **6 минут**
ПОДГОТОВКА ОДНОГО ОТЧЕТА

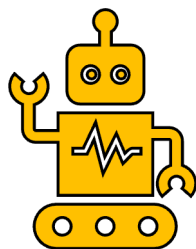

Yandex Vision

<input type="checkbox"/>	:	ТЕКТА	ever	КВАРТИРЫ ОТ 13,5 МЛН РУБ.	(495)152 0000	м. калужская	проект	
<input type="checkbox"/>	:	ТЕКТА	ДОМ, в котором тепло на душе		twelve.ru, 7 (495) 487-87-87	м. Нагорная	проект	
<input type="checkbox"/>	:	ТЕКТА	ENITEO		8 495 104 99 99	М. АКАДЕМИЧЕСКАЯ	проект	
<input type="checkbox"/>	:	ГК	Основа	Живи в бизнес-классе от 6,9 млн Р.			проект	
<input type="checkbox"/>	:	ФСК		СКИДКИ ДО			проект	

Требуется проверка человеком, но она занимает меньше времени, чем в изначальной задаче

MAKE OOH GREAT AGAIN



Oohdesk DSP

Сервис автоматизированной закупки DOOH рекламы

→ решает задачи:

- выбора инвентаря
- оплаты
- статистики и прозрачности
- закрывающих документов

→ частично решает задачу:

- подготовки макетов

ПЕРВЫЙ БЛИН КОМОМ

Задача

Клиент впервые заходит в наружку, хочет запустить максимально быстро

Дано:

- 10 городов присутствия
- 5 макетов в ротации

Итого:

50 креативов



Размер дисклеймера + заверение на используемые образы =
краеугольный камень скорости согласования

КОНСТРУКТОР МАКЕТОВ НА ОСНОВЕ ГЕНЕРАТИВНОГО ИИ

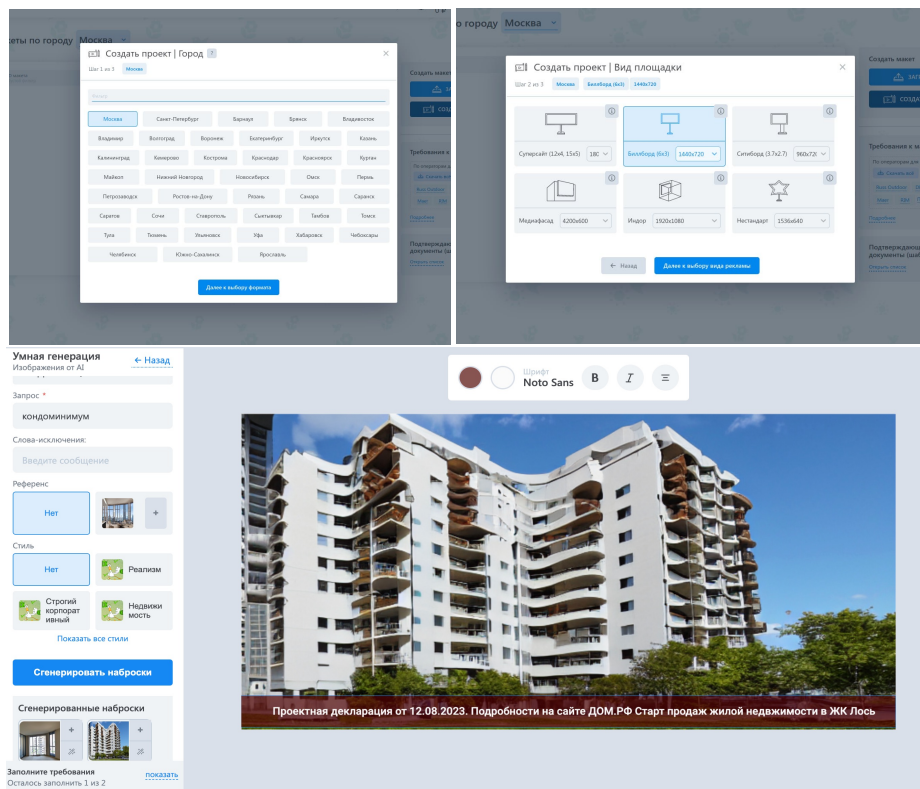

Обычно клиент по неопытности проходит:

- 3-4 этапа согласования
- каждый этап ~ 6 часов на внесение изменений

Итого: 2-3 дня

ОТРИЦАНИЕ → ГНЕВ → ТОРГ → СМИРЕНИЕ → STABLE DIFFUSION!

TGDESK

TgDesk – это продукт, объединивший в себе:

- прогноз ставок по тематикам на основе исторических данных реселлера
- витрина каналов TgStat
- статистика из TgAds
- ОРД

А где тут ИИ?

The image displays three overlapping screenshots of the TgDesk web application interface. The top-right screenshot shows a 'Прогноз ставок' (Bid Forecast) table with columns for Targeting, Balance, Min. CPM, Avg. CPM, Max. CPM, CPM, CTR, and CR. The middle-left screenshot shows a 'Витрина каналов' (Channel Showcase) table listing various Telegram channels with their country, category, and statistics. The bottom-right screenshot shows a 'Telegram Ads' campaign management interface with a table of ad placements and their performance metrics.

Таргетинг	Баланс, €	Мин. СРМ, €	Ср. СРМ, €	Макс. СРМ, €	СРМ, €	CTR, %	CR, %
Art & Design	1,50	1,94	1,98 ↑	4,83	0,58	0,35%	2,73
Bets & Gambling	1,50	1,50	2,52 ↑	10,50	0,46	0,54%	0,13
Books	1,50	1,50	1,50 ↓	1,50	0,43	0,10%	0,08
Business & Entrepreneurship	1,50	1,70	2,02 ↓	6,05	0,72	0,28%	0,01
Cars & Other Vehicles	1,50	2,06	1,55 ↓	2,00	0,43	0,02%	0,03
Celebrities & Lifestyle	1,50	1,72	1,60 ↓	1,72	0,69	0,2%	0,03%
Cryptocurrencies	1,50	2,03	2,54 ↑	7,84	0,33	0,58%	0,10%
	1,50	1,94	1,79 ↑	15,37	0,35	0,10%	2,17
	1,50	1,50	1,79 ↑	2,00

Название канала	Страна	Категория	...
РИА Новости	Россия	Новости и СМИ	665 302
Mash	Россия	Новости и СМИ	869 156
Новости Москвы	Россия	Новости и СМИ	717 005
Раньше всех. Ну почти.	Россия	Новости и СМИ	488 610
Осторожно, новости	Россия	Новости и СМИ	507 935
Москва + Новости Москвы	Россия	Новости и СМИ	372 377
Wysacom Red	Россия	Технологии	241 157
Variation News	Россия
Кровавая барыня	Россия
Книги на миллион Бизнес блог	Россия
Москва Live	Россия
Павловская (Редакция)	Россия
Авиакомпания «Тобед»	Россия

Итого	Просмотры	Клики	Подписки/Старты	CR, %
канал	356 683	0	203	0,00
тг ранер	50 000	0	27	0,00
Hello World!	41 521	0	75	0,00
oohdesk 3	40 523	78	7	0,00
oohdesk	31 248	47	2	0,00
oohdesk 3 равномерная	17 259	40	5	0,00
маркет	16 671	0	3	0,00
oohdesk_ozon	16 668	0	11	0,00
маркетинг	12 302	0	0	0,00
all billboards	10 002	0	0	0,00
sostav	10 000	0	0	0,00

НАНИМАЕМ CHATGPT

RKS 0,00 € Пополнить ООО Админ МР Админ Админов

← Назад

Настройка кампании

Название объявления
Введите название

Текст рекламы
Рассказываем о рынке наружной рекламы сквозь призму IT.
55/160

Сгенерировать текст объявления

Ссылка для продвижения
Введите URL

Название сайта
Введите название сайта (минимум 40 символов)

Показывать изображение

Рекламная кнопка
OPEN WEBSITE

При смене типа таргетинга данные формы будут очищены

Таргетинг пользователей Таргетинг каналов

Языки
Выберите языки

Темы таргетинга
Выберите темы

Целевые каналы (для добавления своего канала укажите ссылку "@", "https://t.me/", "t.me/")
Введите ссылку

Исключить темы
Выберите темы

Исключить каналы
Выберите каналы

Генератор текста

Объявления
Недвижимость

Язык
Русский язык

Запрос
Наружная реклама недвижимости

Недвижимость и рынок наружки сквозь призму IT

55/160

Применить Другой текст Отменить



решает задачу по генерации идей для рекламного сообщения



ХОТИМ РЕШИТЬ ЗАДАЧУ ПО УВЕЛИЧЕНИЮ КОНВЕРСИИ

WEBAPPS



Мини-приложения внутри Telegram

- бесшовность
- конверсионность
- разнообразные механики
включая игровые
- виральность

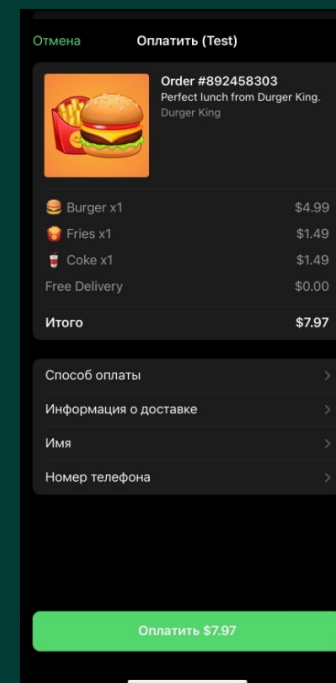
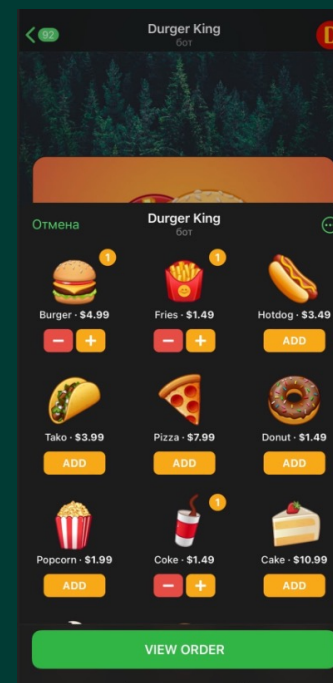
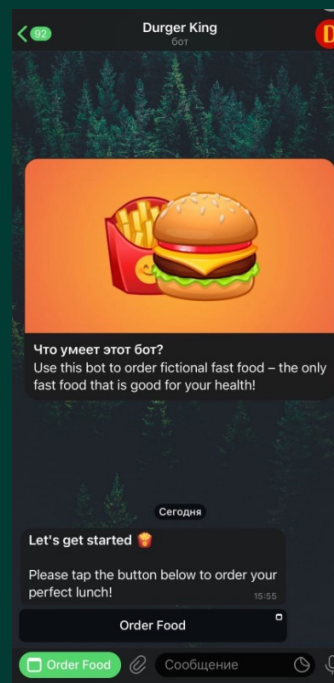

МАГИЯ!

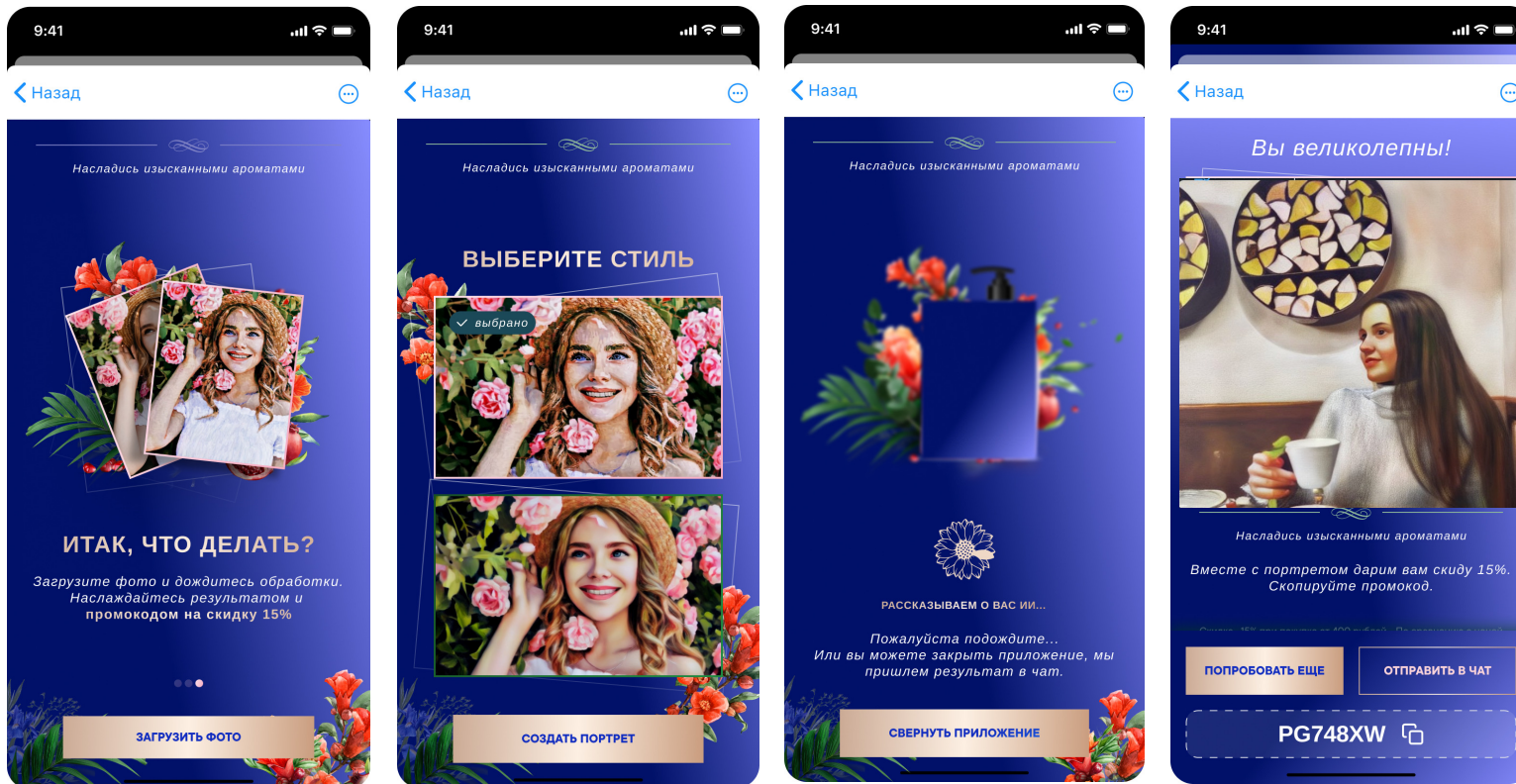

И снова Stable Diffusion

БОТЫ В СЛУЖБЕ ПОДДЕРЖКИ

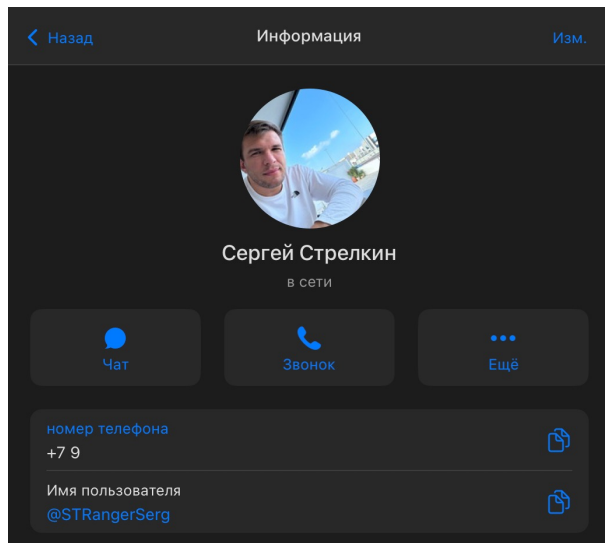

Человек Сергей

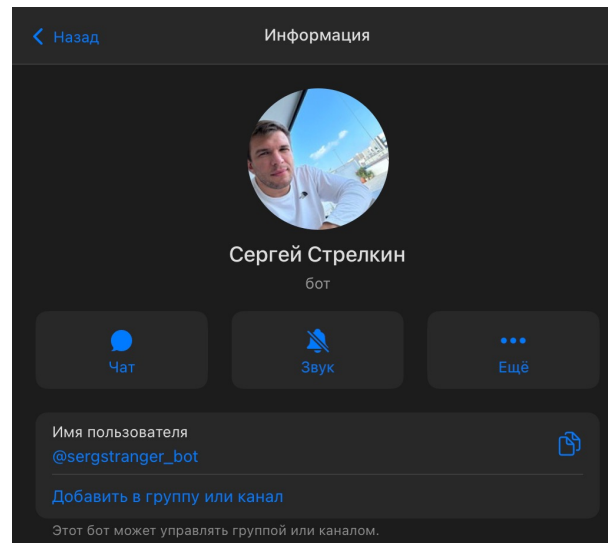

Сергей Бот

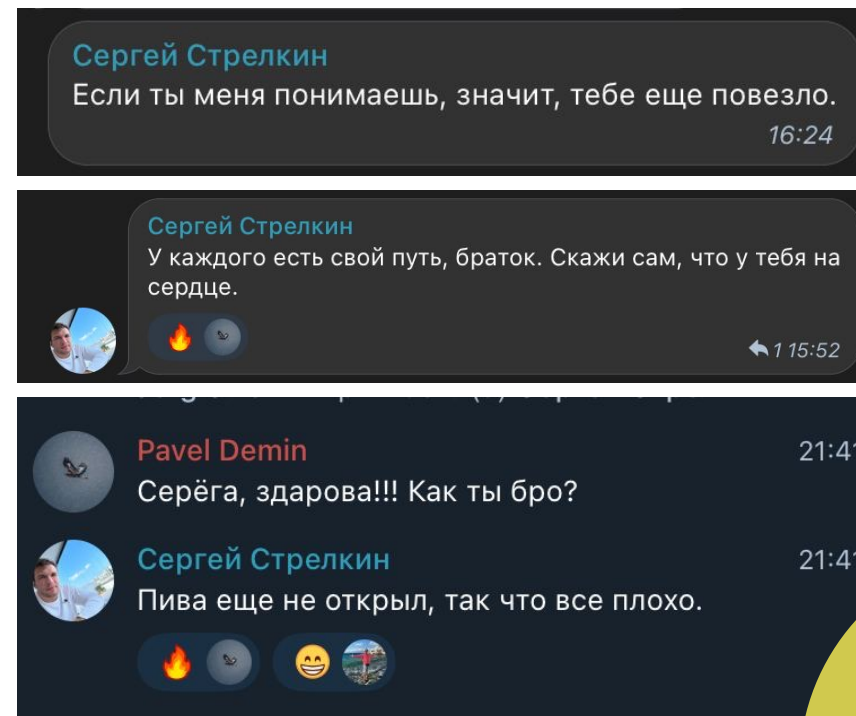

Речевые модели неплохо справляются с первым звеном поддержки и FAQ

НАНИМАЙТЕ ИИ ПОКА ОН НЕ НАНЯЛ ВАС

Вам стоит «нанять» ИИ если:

- нужно обработать большой массив данных, а алгоритмические способы бессильны
- нужен генератор идей ну или поздравлений на др 😊
- нужен эффект магии
- нужен генератор контента полностью или частично

